

## Spielelement "Flüsterblume"

1 Paar



**Produkt kann vom Bild abweichen.**

Spielement "Flüsterblume"	
<b>Artikel-Nr.:</b>	<b>09.24.670</b> Spielement "Flüsterblume" 1 Paar
<b>Geräte-Abmaße:</b>	Höhe Blume 1 = 1,0 m Höhe Blume 2 = 1,20 m
<b>Fallbereich:</b>	keiner
<b>Untergrund im Fallbereich:</b>	keine
<b>Fundamente:</b>	2 Stück 40/40/45 cm = 0,14 m <sup>3</sup> Beton (C20/C30)
<b>Altersklasse:</b>	ab 3 Jahre
<b>Lieferumfang/ Gesamtgewicht:</b>	2 Flüsterblumen
<b>Abmaße / Gewicht:</b> (größtes Teil bzw. Packstück)	1,70 m x 0,50 m x 0,30 m 40kg
<b>Bemerkung:</b>	

## **ACHTUNG:**

1. **Lesen Sie die gesamte Montageanleitung aufmerksam durch, bevor Sie mit der Montage beginnen!**
2. Ziehen Sie die Schrauben erst fest, wenn die gesamte Einheit zusammen gestellt ist.
3. *Beachten Sie beiliegenden Fundamentplan.*
4. Das Gerät darf erst nach **vollständigem** Abbinden der Fundamente zur Nutzung freigegeben werden (mind. 5 Tage)!
5. Vor der Freigabe des Geräts unbedingt **ALLE** Schraubverbindungen auf Festigkeit prüfen und unbedingt sicher stellen, dass sämtliche Montagehilfsmittel vom Gerät entfernt sind!
6. Das Gerät ist aufgrund besonderer Gefahren für Kinder wegen unvollständiger Installation oder Zerlegung während Reparatur- bzw. Wartungsarbeiten abzusperren.
7. Das Gerät ist für den Einsatz im öffentlichen Raum gemäß EN1176 geeignet.
8. Original-Ersatzteile erhalten Sie unter Angabe der Artikelnummer bei playparc GmbH.

Geändert von:	KP								
Datum:	19.11.09								

# Montageanleitung

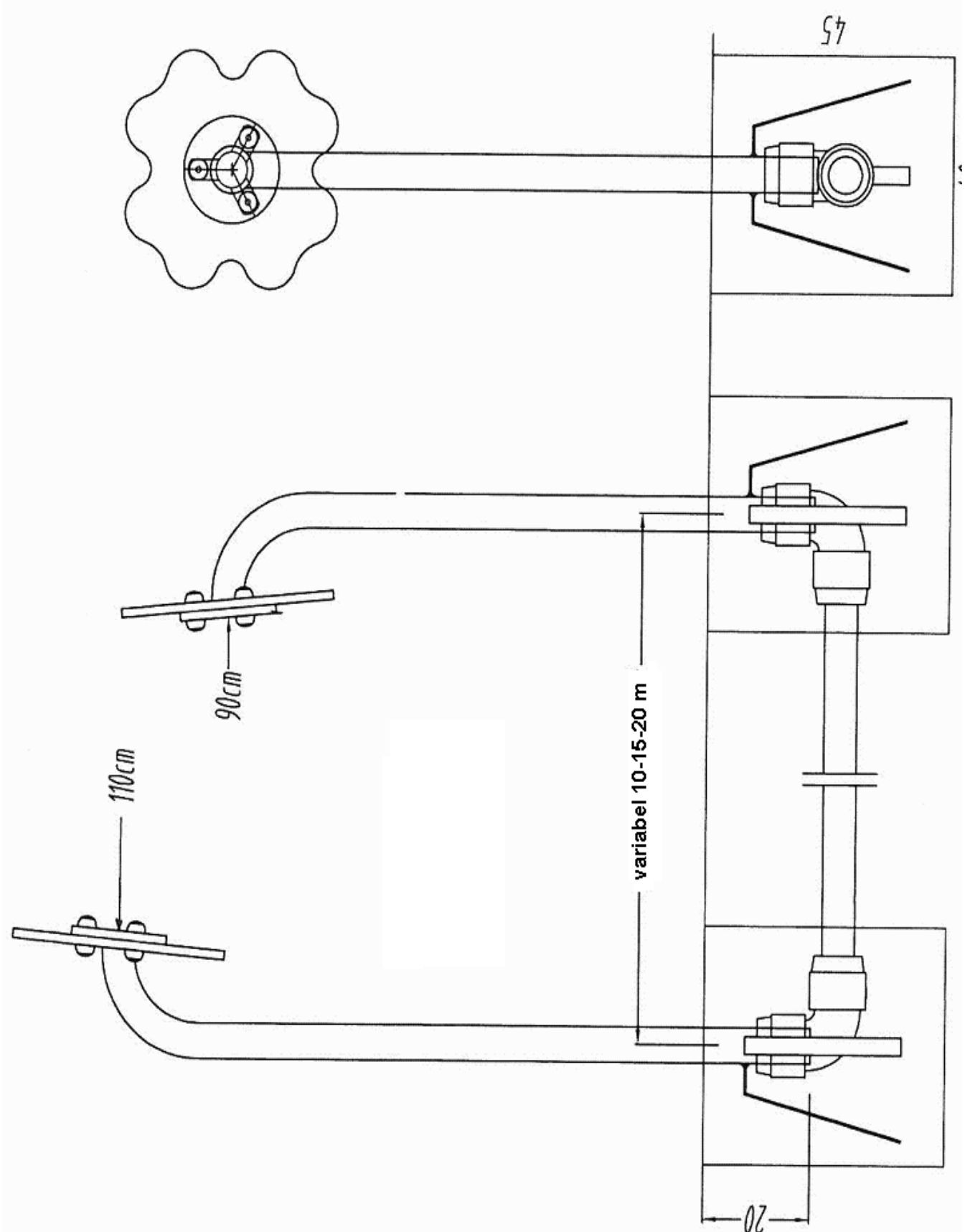

## Fundamentierung

Die angegebene Fundamentmaße sind Richtwerte und entsprechen der Bodenklasse 4.

**Bei nicht- oder schwachbindigen Bodenarten (z.B. Sand, Kies, Humus) sind die Fundamente entsprechend zu vergrößern.**

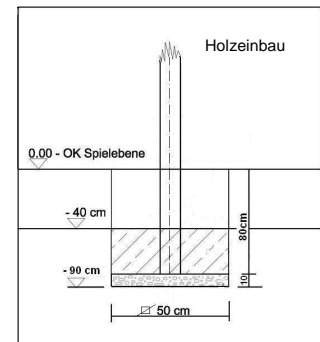
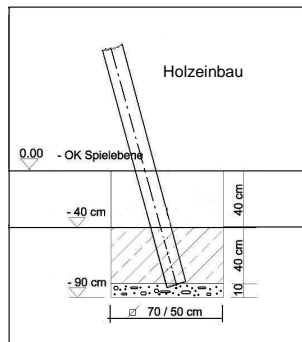
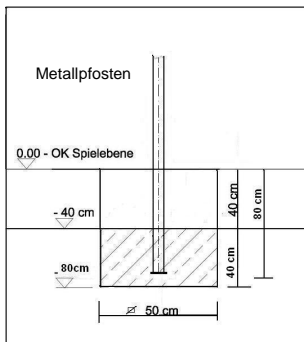
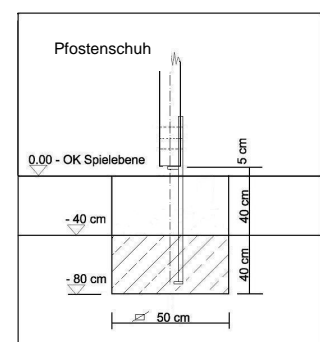
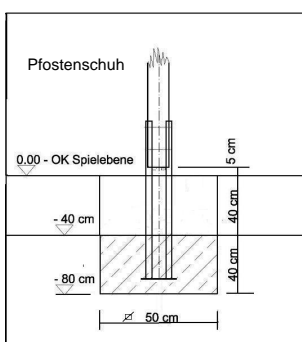
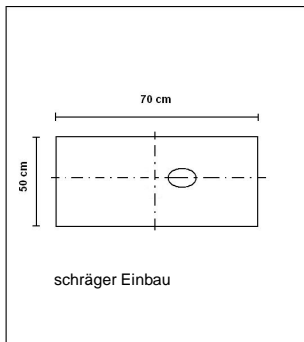
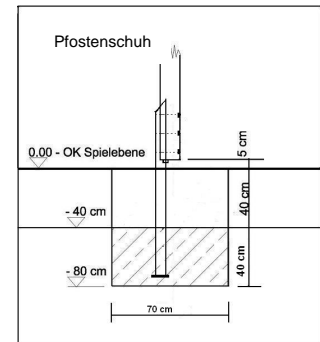
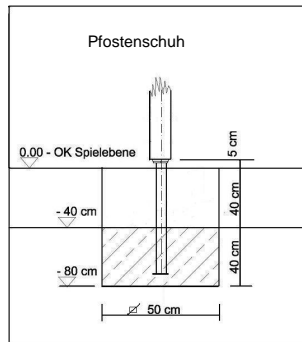
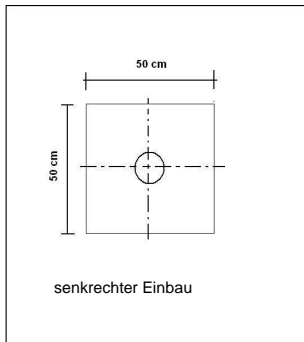

### Legende

- 1 Pfosten
- 2 Spielebene
- 3 Fundament (C20/C30)
- 4 Markierung der Oberkante von Spielebene
- 5 Oberkante des Fundaments

Geräte mit einzelnen Standhölzern oder mit geringer Eigenstandfestigkeit sind vorzugsweise mit diesem Fundament aus zu führen.

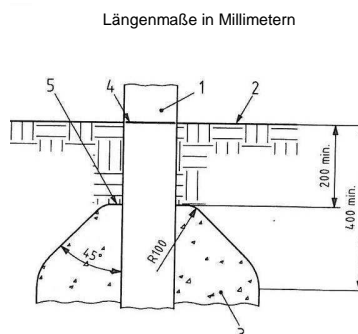

Bei Nichteinhaltung der 10 cm Drainageschicht (Kiesfüllung) für Holzeinbau, kann für die Haltbarkeit des Holzes keine Garantie übernommen werden.

## Wartungsanleitung

für Sport-, Spielplatz- und Freizeitgeräte gemäß DIN EN 1176-77

Für das Geräte *Artikelnummer Artikelname*

*Empfehlung über regelmäßige Wartungsarbeiten:*

w = wöchentlich, M = Monat, J = Jahr

	w	1-3 M	1/2 - 1 J
1. Visuelle Inspektion des Geräts auf Beschädigung und des Untergrunds im Fallbereich auf harte, scharfe Gegenstände und freigespielte Fundamente.	<input checked="" type="checkbox"/>	<input type="checkbox"/>	<input type="checkbox"/>
2. Sämtliche Verbindungselemente und Beschlagteile auf Verschleiß und festen Sitz prüfen, ggf. nachziehen. Beschädigte Teile auswechseln.	<input type="checkbox"/>	<input checked="" type="checkbox"/>	<input type="checkbox"/>
3. Bewegliche Metallteile (Gelenke, Federn usw.) auf Leichtgängigkeit und Verschleiß prüfen, ggf. auswechseln. Ein Abschmieren von Gelenken (z.B. Schaukelgehänge) entfällt, da nur wartungsfreie Lager eingesetzt werden.	<input type="checkbox"/>	<input checked="" type="checkbox"/>	<input type="checkbox"/>
4. Sämtliche Anbau-Elemente wie Ketten, Seile und Netze auf Beschädigung prüfen und ggf. erneuern.	<input type="checkbox"/>	<input checked="" type="checkbox"/>	<input type="checkbox"/>
5. Gummiteile, Manschetten usw. auf Verschleiß oder Beschädigung prüfen und ggf. auswechseln.	<input type="checkbox"/>	<input checked="" type="checkbox"/>	<input type="checkbox"/>
6. Oberflächengüte von Kunststoff- und Metallteilen, auf Beschädigung prüfen und ggf. auswechseln.	<input type="checkbox"/>	<input checked="" type="checkbox"/>	<input type="checkbox"/>
7. Oberflächengüte von Holzteilen auf Schäden, verursacht durch Witterung oder Fremdeinwirkung, prüfen und beheben, notfalls auswechseln	<input type="checkbox"/>	<input checked="" type="checkbox"/>	<input type="checkbox"/>
8. Seilbahnwagen, -sitz und Bremsfedern auf Funktionstüchtigkeit und Verschleiß prüfen, ggf. erneuern. Seilspannung bzw. Durchhang prüfen und ggf. nachspannen.	<input type="checkbox"/>	<input checked="" type="checkbox"/>	<input type="checkbox"/>
9. Standfestigkeit (Standpfosten, Streben, Fundamente usw.) prüfen, durch das Freilegen bzw. Ausgraben der Teile.	<input type="checkbox"/>	<input type="checkbox"/>	<input checked="" type="checkbox"/>

Die Kontroll- und Wartungsarbeiten sollten in den angegebenen Zeiträumen von sachkundigem Personal ausgeführt werden.

Durch das Bespielen, durch Witterungseinflüsse und auch durch mutwillige Zerstörung kann eine Abnutzung erfolgen, was Sicherheits- und Funktionsverlust bedeutet. Bei sicherheitsrelevanten Mängeln muss schnell gehandelt werden, entweder durch sofortige Reparatur oder durch Abbauen bzw. Stilllegen des Gerätes.

Mängel, die die Funktion beeinträchtigen, mindern den Spielwert des Gerätes und reizen zu mutwilligen Zerstörungen, die evtl. einen Sicherheitsverlust zur Folge haben. Auch hier sollte umgehend reagiert werden. Bei Ersatzbedarf nur Original-Ersatzteile verwenden!

**Wartung und Instandsetzung sind nur durch sachkundige Personen durchzuführen.**

