

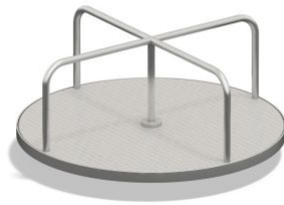









## BIG LUUPZ® TIBUR



### ALLGEMEINE INFORMATIONEN

-  **Abmessungen:** Ø1,82 x 0,74
-  **Gesamthöhe:** 0,74 m
-  **Freie Fallhöhe:** 1,00 m
-  **Fallbereich (M):** Ø 5,82
-  **Fallbereich (QM):** 27,00 qm
-  **Altersklasse:** 3 und älter
-  **Katalogseite:** Seite 69

Der Drehkranz besteht aus feuerverzinktem oder lackiertem Stahl. Die stabile Mittelachse wird auf einem Kugel-Rollenlager gedreht. Das Lager ist wartungsfrei! Keine Schmierung notwendig.  
Das Karusselloberenteil ist für Wartung leicht abnehmbar. Der Boden besteht aus HPL-Platten.

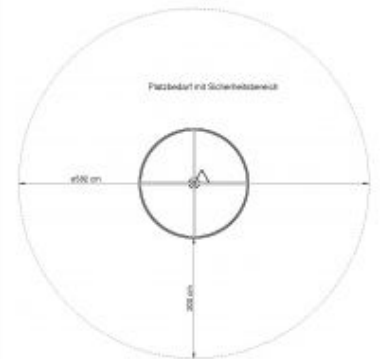



**PLAYPARC**  
Mehr Spielraum für (Bewegung)

**NEOSPIEL®**  
So funktioniert {Spiel}

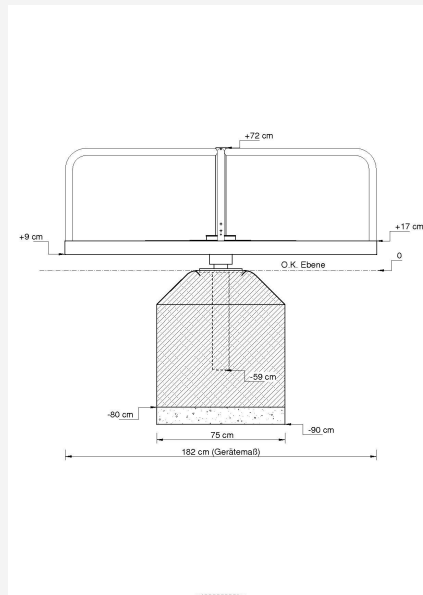

Geprüfte Sicherheit und  
**Qualität**

[www.playparc.de](http://www.playparc.de) – [info@playparc.de](mailto:info@playparc.de)